

id PARK

LISTE DE PRIX \ MARS 2026

Sur mesure \ Efficace \ Dévoué \ Sûr \ Raffiné

FRANÇAIS / FR

SOMMAIRE

\ MB SOLID	03	\ PORTES NON ISOLÉES	44
\ MB BOLD	08	\ PAROIS LATÉRALES & TRIANGLES	46
\ MB CUBE	13	\ PROTECTIONS SOLAIRES & SCREENS	49
\ MB CUBE GRAND	18	\ VOILETS ROULANTS	54
\ MB CARPORT	22	\ CLOISONS VITRÉES	58
\ MB PRIME	26	\ REVÊTEMENTS DE FAÇADE	60
\ MB DYNAMIC	30	\ CLÔTURES & PORTAILS	62
\ MB ADVANCED	34	\ BALUSTRADES	64
\ MB ADAPTIVE	38	\ GUILLOTINE	66
\ PAROIS COULISSANTES	40	\ PIÈCES DÉTACHÉES	68
\ BAIES COULISSANTES	42		



ID PARK SOLID

Très résistant \ Entièrement sur mesure \ Diverses options de toit

MB SOLID \ COUVERTURE DE TOIT EN POLYCARBONATE \ FIXATION MURALE

CM:	306	406	506	606	706	806	906	1006	1106	1206	Largeur
200	1710	2100	2365	2652,5	2960	3427,5	4142,5	4352,5	4877,5	5247,5	
250	2012,5	2477,5	2830	3182,5	3735	4105	4890	5162,5	5770	6212,5	
300	2222,5	2715	3107,5	3497,5	4095	4510	5360	5680	6337,5	6827,5	
350	2602,5	2940	3382,5	3830	4432,5	4902,5	5800	6167,5	6870	7405	
400	2945	3637,5	3750	4085	4767,5	5282,5	6307,5	7232,5	8045	8677,5	
450	3442,5	4070	4882,5	5505	6422,5	7125	7677,5	8637,5	9597,5	10357,5	
500	3807,5	4472,5	5367,5	6070	7072,5	7855	8905	9532,5	10582,5	11425	

Profondeur

MB SOLID \ SANS COUVERTURE DE TOIT \ FIXATION MURALE \ DESTINÉ À UNE COUVERTURE DE TOIT EN POLYCARBONATE

CM:	306	406	506	606	706	806	906	1006	1106	1206	Largeur
200	1540	1872,5	2095	2330	2600	2997,5	3635	3787,5	4257,5	4567,5	
250	1782,5	2172,5	2465	2745	3225	3525	4210	4407,5	4940	5307,5	
300	1925	2350	2670	2975	3485	3812,5	4542,5	4775	5342,5	5742,5	
350	2065	2512,5	2872,5	3180	3720	4090	4847,5	5110	5707,5	6140	
400	2522,5	3075	3047,5	3385	3952,5	4352,5	5322,5	5920	6602,5	7105	
450	2790	3407,5	4055	4517,5	5270	5807,5	6140	6995	7792,5	8387,5	
500	3035	3710	4417,5	4932,5	5750	6345	7205	7647,5	8510	9162,5	

Profondeur

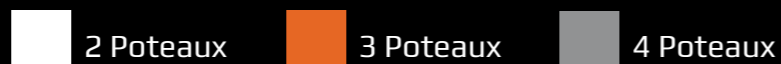
MB SOLID \ COUVERTURE DE TOIT EN VERRE CLAIR \ FIXATION MURALE

CM:	306	406	506	606	706	806	906	1006	1106	1206	Largeur
200	2660	3272,5	3887,5	4392,5	5092,5	5600	6360	6745	7495	8062,5	
250	3015	3722,5	4077,5	4620	5420	5972,5	7097,5	7725	8560	9217,5	
300	3447,5	4172,5	4795	5197,5	6092,5	6720	7970	8702,5	9627,5	10372,5	
350	4260	5017,5	5775	6532,5	7212,5	7987,5	8995	10000	11050	11910	
400*	5012,5	5952,5	6737,5	7495	8605	9105	10700	11932,5	13142,5	14165	
450**	6197,5	7665	8652,5	9867,5	11887,5	13192,5	14757,5	15917,5	17487,5	18852,5	
500**	6967,5	8650	10375	11880	14290	15890	17765	19210	20342,5	22370	

Profondeur

*Avec tube de renfort sur 2 mètres **Avec tube de renfort sur toute la longueur

MB SOLID \ COUVERTURE DE TOIT EN VERRE OPAL \ FIXATION MURALE

CM:	306	406	506	606	706	806	906	1006	1106	1206	Largeur
200	2910	3607,5	4302,5	4890	5650	6237,5	7077,5	7542,5	8370	9017,5	
250	3330	4140	4555	5192,5	6072,5	6715	7975	8720	9655	10410	
300	3832,5	4672,5	5395	5885	6872,5	7612,5	9022,5	9897,5	10940	11805	
350	4540	5652,5	6537,5	7445	8190	9105	10247,5	11445	12637,5	13642,5	
400*	5365	6677,5	7712,5	8812,5	9722,5	10322,5	12132,5	13585	14957,5	16145	
450**	7030	8767,5	9947,5	11420	13695	15257,5	17077,5	18492,5	20320	21942,5	
500**	7757,5	9700	11682,5	13447,5	16115	17975	20107,5	21812,5	23952,5	25437,5	

Profondeur

 **Avec tube de renfort sur toute la longueur
 *Avec tube de renfort sur 2 mètres

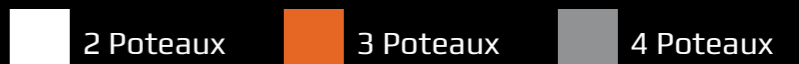

MB SOLID \ COUVERTURE DE TOIT EN VERRE TEINTÉ \ FIXATION MURALE

CM:	306	406	506	606	706	806	906	1006	1106	1206	Largeur
200	3092,5	3850	4605	5252,5	6057,5	6702,5	7597,5	8120	9005	9710	
250	3557,5	4442,5	4902,5	5607,5	6547,5	7257,5	8612,5	9442,5	10450	11277,5	
300	4115	5035	5832,5	6385	7442,5	8262,5	9787,5	10765	11895	12845	
350	4887,5	6115	7090	8107,5	8902,5	9917,5	11160	12497,5	13792,5	14902,5	
400**	5762,5	7205	8345	9570	10535	11210	13177,5	14785	16280	17585	
450***	7265	9082,5	10317,5	11865	14212,5	15847,5	17740	19230	21127,5	22825	
500***	8022,5	10050	12120	13970	16725	18670	20890	22680	24905	26460	

*Avec tube de renfort sur 2 mètres

**Avec tube de renfort sur toute la longueur



2 Poteaux



3 Poteaux



4 Poteaux

MB SOLID \ SANS COUVERTURE DE TOIT \ FIXATION MURALE \ DESTINÉ À UNE COUVERTURE DE TOIT EN VERRE

CM:	306	406	506	606	706	806	906	1006	1106	1206	Largeur
200	1975	2365	2755	3035	3567,5	3860	4405	4575	5107,5	5460	
250	2160	2587,5	2775	3060	3645	3942,5	4705	5010	5577,5	5962,5	
300	2397,5	2810	3157,5	3325	3960	4285	5097,5	5445	6047,5	6467,5	
350	2755	3282,5	3700	4047,5	4545	4945	5572,5	6060	6715	7185	
400*	3325	3970	4472,5	4930	5557,5	5785	6790	7427,5	8190	8765	
450**	4240	5067,5	5597,5	6210	7625	8327,5	9287,5	9845	10810	11572,5	
500**	4527,5	5412,5	6340	7047,5	8660	9462,5	10540	11190	12272,5	12917,5	

*Avec tube de renfort sur 2 mètres

**Avec tube de renfort sur toute la longueur



2 Poteaux



3 Poteaux



4 Poteaux

Voulez-vous une construction autoportante ? Alors, vous aurez besoin de deux POTEAUX supplémentaires et d'un tube de renfort

PIÈCES SUPPLÉMENTAIRES AUTOPORTANTES

Tube de renfort (longueur max. en un seul morceau 8060 mm)

€ 160 PAR MÈTRE

Poteau 13,6 x 13,6 cm \ 2,5/3/3,5/5/6 m

€ 80 PAR MÈTRE

ECLAIRAGE LED

ÉCLAIRAGE LED 1W (blanc chaud) \ non dimmable (incl. installation)

€ 25 À L'UNITÉ

ÉCLAIRAGE LED 3W (blanc chaud) \ dimmable (incl. installation)

€ 50 À L'UNITÉ

Transformateur LED supplémentaire (par 24 LED) \ non dimmable

€ 60 À L'UNITÉ

Transformateur LED supplémentaire (par 12 LED) \ dimmable

€ 145 À L'UNITÉ

OPTIONS \ SUPPLÉMENT PAR M²

(par rapport au toit en polycarbonate)

 IQ relax 16 mm
€ 25

 25 mm
€ 35

Panneau sandwich 24 mm

€ 35

* IQ relax possède une protection solaire/UV plus élevée.

* Le polycarbonate standard a une épaisseur de 16 mm.

PIECES DÉTACHÉES MB SOLID

Gouttière	€ 140 PAR MÈTRE	Poteau 13,6 x 13,6 cm (2,5/3/3,5/5/6 m)	€ 80 PAR MÈTRE
Capot de gouttière droit	€ 35 PAR MÈTRE	Tube de renfort 13,6 x 13,6 cm	€ 160 PAR MÈTRE
Profil mural	€ 85 PAR MÈTRE	Tube de renfort de la Chevron	€ 45 PAR MÈTRE
Chevron	€ 60 PAR MÈTRE	- Pour nos parois coulissantes, voir page 40.	
Chevron latérale	€ 62,5 PAR MÈTRE	- Pour nos baies coulissantes, voir page 42.	
Cliquet décoratif	€ 25 PAR MÈTRE	- Pour nos autres parois latérales et triangles, voir page 46.	
Cliquet supérieur/latéral	€ 30 PAR MÈTRE	- Pour les stores zip et les stores zip de toiture, voir page 49.	
Poteau 19 x 13,6 cm (2,5/3/3,5/5/6 m)	€ 175 PAR MÈTRE		

SÉLECTION DE COULEURS

RAL 9016 \ BLANC

RAL 9007 \ GRIS MÉTALLIQUE

RAL 7016 \ ANTHRACITE

RAL 9005 \ NOIR



MB BOLD \ COUVERTURE DE TOIT EN POLYCARBONATE \ FIXATION MURALE

CM:	306	406	506	606	706	806	906	1006	1106	1206	Largeur
200	2072,5	2527,5	2942,5	3392,5	3992,5	4437,5	5035	5260	5825	6245	
250	2335	2855	3282,5	3787,5	4442,5	4942,5	5712,5	5995	6620	7102,5	
300	2577,5	3157,5	3632,5	4077,5	4835	5382,5	6167,5	6497,5	7165	7695	
350	2825	3437,5	3907,5	4515	5272,5	5875	6722,5	7105	7830	8415	
400	3337,5	4037,5	4180	4835	5637,5	6287,5	7297,5	7732,5	8517,5	9157,5	
450	3690	4442,5	5217,5	6037,5	7032,5	7845	8832,5	9382,5	10327,5	11107,5	
500	4067,5	4877,5	5735	6640	7725	8622,5	9702,5	10327,5	11360	12227,5	

Profondeur

2 Poteaux
 3 Poteaux
 4 Poteaux

MB BOLD \ SANS COUVERTURE DE TOIT \ FIXATION MURALE \ DESTINÉ À UNE COUVERTURE DE TOIT EN POLYCARBONATE

CM:	306	406	506	606	706	806	906	1006	1106	1206	Largeur
200	1877,5	2270	2620	3005	3542,5	3922,5	4455	4617,5	5117,5	5475	
250	2085	2522,5	2872,5	3297,5	3870	4290	4967,5	5170	5710	6112,5	
300	2272,5	2750	3132,5	3497,5	4150	4600	5272,5	5505	6075	6507,5	
350	2462,5	2957,5	3325	3820	4460	4947,5	5667,5	5932,5	6540	7007,5	
400	2882,5	3435	3515	4040	4710	5227,5	6070	6372,5	7020	7525	
450	3160	3740	4340	4990	5810	6450	7265	7640	8412,5	9022,5	
500	3460	4067,5	4727,5	5435	6320	7017,5	7897,5	8322,5	9157,5	9825	

Profondeur

2 Poteaux
 3 Poteaux
 4 Poteaux

ID PARK BOLD

Conception puissante \ Poteaux massifs \ Diverses options de design

ID PARK

Prix Public ID PARK, port en sus (en Euros HT)

idpark.eu \ 9

MB BOLD \ COUVERTURE DE TOIT EN VERRE CLAIR \ FIXATION MURALE

CM:	306	406	506	606	706	806	906	1006	1106	1206	Largeur
200	2892,5	3527,5	4157,5	4662,5	5455	6022,5	6795	7167,5	7940	8502,5	
250	3272,5	3987,5	4482,5	5227,5	6232,5	6892,5	7882,5	8355	9235	9905	
300	3710	4450	5090	5812,5	6925	7672,5	8762,5	9320	10287,5	11042,5	
350	4520	5287,5	6095	6857,5	7735	8580	9790	10445	11517,5	12372,5	
400*	5282,5	6232,5	7042,5	8042,5	9155	10317,5	11737,5	12567,5	13820	14852,5	
450**	6497,5	7957,5	9222,5	10707,5	12820	14245	15117,5	16255	17837,5	19187,5	
500**	7287,5	9002,5	10695	12435	14875	16552,5	18482,5	19902,5	21085	22702,5	

*Avec tube de renfort sur 2 mètres

Profondeur **Avec tube de renfort sur toute la longueur

MB BOLD \ COUVERTURE DE TOIT EN VERRE OPAL \ FIXATION MURALE

CM:	306	406	506	606	706	806	906	1006	1106	1206	Largeur
200	3130	3835	4547,5	5147,5	6035	6682,5	7540	7995	8847,5	9492,5	
250	3572,5	4392,5	5005	5860	6967,5	7732,5	8842,5	9417,5	10405	11180	
300	4080	4962,5	5732,5	6570	7807,5	8680	9910	10597,5	11692,5	12575	
350	4800	5922,5	6817,5	7762,5	8780	9775	11152,5	11957,5	13182,5	14187,5	
400*	5630	6960	7977,5	9122,5	10350	11702,5	13320	14322,5	15750	16957,5	
450**	7310	9182,5	10420	12142,5	14492,5	16152,5	17905	19267,5	21200	22900	
500**	8122,5	10110	12075	14087,5	16800	18750	20955	22622,5	24747,5	26375	

*Avec tube de renfort sur 2 mètres

Profondeur **Avec tube de renfort sur toute la longueur

MB BOLD \ COUVERTURE DE TOIT EN VERRE TEINTÉ \ FIXATION MURALE

CM:	306	406	506	606	706	806	906	1006	1106	1206	Largeur
200	3327,5	4087,5	4847,5	5515	6332,5	7000	7897,5	8430	9327,5	10040	
250	3800	4687,5	5195	6087,5	7235	8037,5	9190	9805	10830	11642,5	
300	4372,5	5302,5	6142,5	6845	8127,5	9045	10330	11060	12202,5	13130	
350	5160	6382,5	7395	8492,5	9160	10207,5	11647,5	13060	14477,5	15590	
400*	6047,5	7495	8645	9935	10985	12207,5	13895	15462,5	16977,5	18300	
450**	5077,5	9410	10720	12502,5	14910	16630	18290	19835	21822,5	23452,5	
500**	8400	10480	12535	14640	17442,5	19482,5	21777,5	23380	25592,5	26932,5	

*Avec tube de renfort sur 2 mètres

Profondeur **Avec tube de renfort sur toute la longueur

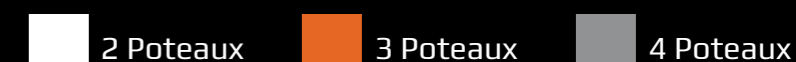
MB BOLD \ SANS COUVERTURE DE TOIT \ FIXATION MURALE \ DESTINÉ À UNE COUVERTURE DE TOIT EN VERRE

CM:	306	406	506	606	706	806	906	1006	1106	1206	Largeur
200	2232,5	2625	3012,5	3312,5	3927,5	4277,5	4835	4990	5545	5892,5	
250	2420	2850	3102,5	3562,5	4292,5	4680	5357,5	5550	6152,5	6540	
300	2670	3077,5	3447,5	3815	4597,5	5015	5730	5952,5	6587,5	7007,5	
350	3040	3555	4002,5	4337,5	4980	5435	6197,5	6457,5	7132,5	7592,5	
400*	3627,5	4255	4785	5332,5	6005	6665	7567,5	7935	8730	9300	
450**	4542,5	5365	5927,5	6760	8220	8995	9887,5	10430	11417,5	12175	
500**	4832,5	5730	6705	7477,5	9097,5	9957,5	11070	11785	12855	13680	

*Avec tube de renfort sur 2 mètres

Profondeur **Avec tube de renfort sur toute la longueur

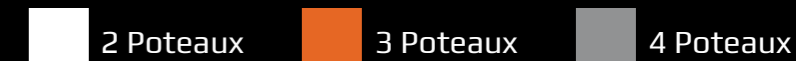

Voulez-vous une construction autoportante ? Alors, vous aurez besoin de deux POTEAUX supplémentaires et d'un tube de renfort

PIÈCES SUPPLÉMENTAIRES AUTOPORTANTES

Tube de renfort (longueur max. en un seul morceau 8060 mm)	€ 162 PAR MÈTRE
Poteau 16 x 16 cm \ 2,5/3/3,5/5/6 m	€ 100 PAR MÈTRE



ECLAIRAGE LED

ÉCLAIRAGE LED 1W (blanc chaud) \ non dimmable (incl. installation)	€ 25 À L'UNITÉ
ÉCLAIRAGE LED 3W (blanc chaud) \ dimmable (incl. installation)	€ 50 À L'UNITÉ
Transformateur LED supplémentaire (par 24 LED) \ non dimmable	€ 60 À L'UNITÉ
Transformateur LED supplémentaire (par 12 LED) \ dimmable	€ 145 À L'UNITÉ

OPTIONS \ SUPPLÉMENT PAR M² (par rapport au toit en polycarbonate)

IQ relax 16 mm € 25	25 mm € 35
Panneau sandwich 24 mm € 35	

* IQ relax possède une protection solaire/UV plus élevée.
* Le polycarbonate standard a une épaisseur de 16 mm.

PIECES DETACHÉES MB BOLD

Gouttière	€ 250 PAR MÈTRE	Tube de renfort 16 x 16 cm	€ 162,5 PAR MÈTRE
Capot de gouttière rond	€ 50 PAR MÈTRE	Tube de renfort de la Chevron	€ 45 PAR MÈTRE
Profil mural	€ 87,5 PAR MÈTRE	Raccord de gouttière 30 cm	€ 45 À L'UNITÉ
Chevron	€ 60 PAR MÈTRE	Pour nos parois coulissantes, voir page 40.	
Chevron latérale	€ 62,5 PAR MÈTRE	Pour nos baies coulissantes, voir page 42.	
Cliquet décoratif	€ 25 PAR MÈTRE	Pour nos autres parois latérales et triangles, voir page 46.	
Cliquet supérieur/latéral	€ 30 PAR MÈTRE	Pour les stores zip et les stores zip de toiture, voir page 49.	
POTEAU 16 x 16 cm (2,5/3/3,5/5/6 m)	€ 100 PAR MÈTRE		

SÉLECTION DE COULEURS

■	RAL 9016 \ BLANC
■	DB703 \ PAILLETÉ FER
■	RAL 7016 \ ANTHRACITE
■	RAL 9005 \ NOIR





ID PARK CUBE



Poteaux robustes \ Entièrement sur mesure \ Ligne de toit épurée

MB CUBE \ COUVERTURE DE TOIT EN POLYCARBONATE \ FIXATION MURALE

CM:	306	406	506	606	706	806	906	1006	1106	1206	Largeur
200	3030	3552,5	4060	4605	5315	5832,5	6515	7025	7532,5	8227,5	
250	3452,5	4045	4550	5157,5	5930	6507,5	7370	7952,5	8527,5	9297,5	
300	3840	4497,5	5057,5	5640	6467,5	7210	8022,5	8660	9292,5	10115	
350	4237,5	4962,5	5580	6217,5	7225	7932,5	8812,5	9515	10210	11102,5	
400	4650	5445	6220	6925	7902,5	8677,5	9627,5	10397,5	11162,5	12125	
450	5350	6262,5	7155	8092,5	9222,5	10125	10475	11312,5	12147,5	13182,5	
500	5930	6937,5	7927,5	8965	10197,5	11197,5	12397,5	12915	13870	14522,5	



Profondeur Avec le polycarbonate (<5°), le risque (condensation et fuite) est à la charge du client.  2 Poteaux  3 Poteaux  4 Poteaux

CM:	306	406	506	606	706	806	906	1006	1106	1206	Largeur
200	2772,5	3210	3632,5	4092,5	4717,5	5150	5747,5	6175	6597,5	7205	
250	3117,5	3602,5	4007,5	4507,5	5172,5	5642,5	6380	6852,5	7322,5	7982,5	
300	3432,5	3957,5	4395	4860	5557,5	6155	6837,5	7342,5	7842,5	8537,5	
350	3755	4322,5	4795	5290	6130	6680	7405	7952,5	8492,5	9230	
400	4090	4700	5292,5	5832,5	6630	7225	7995	8582,5	9167,5	9950	
450	4675	5365	6037,5	6755	7660	8345	8605	9237,5	9865	10695	
500	5150	5905	6640	7420	8400	9145	10092,5	10445	11152,5	11662,5	



Profondeur Avec le polycarbonate (<5°), le risque (condensation et fuite) est à la charge du client.  2 Poteaux  3 Poteaux  4 Poteaux

MB CUBE \ COUVERTURE DE TOIT EN VERRE CLAIR \ FIXATION MURALE

CM:	306	406	506	606	706	806	906	1006	1106	1206	Largeur
200	3705	4397,5	5027,5	5710	6590	7245	7910	8577,5	9235	10222,5	
250	4295	5102,5	5750	6532,5	7515	8272,5	9185	9965	10735	11872,5	
300	4847,5	5757,5	6500	7265	8337,5	9335	10205	11075	11935	13187,5	
350	5417,5	6435	7270	8127,5	9310	10260	11220	12385	13352,5	14745	
400*	6412,5	7622,5	8777,5	9812,5	11207,5	12365	13530	14697,5	15857,5	17552,5	
450**	8285	9897,5	11457,5	13067,5	14907,5	16487,5	16832,5	18315	19785	21935	
500**	9530	11415	13250	15135	17260	19115	20980	22000	23787,5	24962,5	

Profondeur *Avec tube de renfort sur 2 mètres **Avec tube de renfort sur toute la longueur  2 Poteaux  3 Poteaux  4 Poteaux

CM:	306	406	506	606	706	806	906	1006	1106	1206	Largeur
200	3995	4785	5510	6285	7260	8012,5	8772,5	9535	10287,5	11372,5	
250	4672,5	5600	6362,5	7265	8370	9247,5	10300	11202,5	12095	13355	
300	5307,5	6367,5	7245	8145	9362,5	10522,5	11540	12557,5	13567,5	14967,5	
350	5962,5	7157,5	8157,5	9170	10525	11647,5	12780	14145	15287,5	16855	
400*	7045	8462,5	9825	11045	12645	14002,5	15375	16745	18105	20005	
450**	9050	10912,5	12722,5	14582,5	16672,5	18502,5	18940	20655	22360	24740	
500**	10412,5	12585	14710	16882,5	19297,5	21440	23592,5	24795	26857,5	28137,5	

Profondeur *Avec tube de renfort sur 2 mètres **Avec tube de renfort sur toute la longueur  2 Poteaux  3 Poteaux  4 Poteaux

MB CUBE \ COUVERTURE DE TOIT EN VERRE TEINTÉ \ FIXATION MURALE

CM:	306	406	506	606	706	806	906	1006	1106	1206	Largeur
200	4092,5	4912,5	5670	6477,5	7485	8267,5	9060	9855	10640	11755	
250	4797,5	5767,5	6567,5	7510	8655	9572,5	10670	11615	12547,5	13850	
300	5460	6570	7495	8437,5	9705	10920	11985	13052,5	14110	15560	
350	6142,5	7397,5	8452,5	9520	10930	12110	13300	14732,5	15932,5	17557,5	
400*	7257,5	8742,5	10172,5	11455	13122,5	14550	15987,5	17427,5	18855	20822,5	
450**	9242,5	11167,5	13040	14962,5	17115	19007,5	19467,5	21240	23005	25442,5	
500**	10707,5	12975	15197,5	17465	19975	22215	24465	25725	27882,5	29195	

Profondeur *Avec tube de renfort sur 2 mètres
 **Avec tube de renfort sur toute la longueur

2 Poteaux
 3 Poteaux
 4 Poteaux

MB CUBE \ SANS COUVERTURE DE TOIT \ FIXATION MURALE \ DESTINÉ À UNE COUVERTURE DE TOIT EN VERRE

CM:	306	406	506	606	706	806	906	1006	1106	1206	Largeur
200	3025	3495	3902,5	4362,5	5020	5452,5	5897,5	6342,5	6777,5	7542,5	
250	3417,5	3937,5	4322,5	4822,5	5522,5	5997,5	6587,5	7080	7562,5	8412,5	
300	3777,5	4337,5	4757,5	5212,5	5947,5	6560	7085	7610	8127,5	9037,5	
350	4145	4747,5	5205	5695	6475	7022,5	7580	8275	8835	9820	
400*	4935	5662,5	6335	6937,5	7857,5	8540	9232,5	9925	10607,5	11830	
450**	6182,5	7107,5	7980	8902,5	10055	10947,5	11032,5	11875	12707,5	14215	
500**	6882,5	7900	8872,5	9890	11150	12140	13140	13615	14570	15442,5	

Profondeur *Avec tube de renfort sur 2 mètres
 **Avec tube de renfort sur toute la longueur

2 Poteaux
 3 Poteaux
 4 Poteaux

Voulez-vous une construction autoportante ? Alors, vous aurez besoin de deux POTEAUX supplémentaires et d'un tube de renfort

PIÈCES SUPPLÉMENTAIRES AUTOPORTANTES

Tube de renfort (longueur max. en un seul morceau 8060 mm) € 162 PAR MÈTRE

Poteau 16 x 16 cm \ 2,5/3/3,5/5/6 m € 100 PAR MÈTRE

ECLAIRAGE LED

ÉCLAIRAGE LED 1W (blanc chaud) \ non dimmable (incl. installation) € 25 À L'UNITÉ

ÉCLAIRAGE LED 3W (blanc chaud) \ dimmable (incl. installation) € 50 À L'UNITÉ

Transformateur LED supplémentaire (par 24 LED) \ non dimmable € 60 À L'UNITÉ

Transformateur LED supplémentaire (par 12 LED) \ dimmable € 145 À L'UNITÉ

OPTIONS \ SUPPLÉMENT PAR M²
 (par rapport au toit en polycarbonate)

IQ relax 16 mm € 25 25 mm € 35

Panneau sandwich 24 mm
€ 35

* IQ relax possède une protection solaire/UV plus élevée.
 * Le polycarbonate standard a une épaisseur de 16 mm.

PIECES DÉTACHÉES MB CUBE

Gouttière	€ 250	PAR MÈTRE	Colonne latérale 10 x 25 cm	€ 250	PAR MÈTRE
Capot de gouttière	€ 125	PAR MÈTRE	Tube de renfort 16 x 16 cm	€ 162	PAR MÈTRE
Profil mural	€ 87,5	PAR MÈTRE	Tube de renfort de la Chevron	€ 45	PAR MÈTRE
Chevron	€ 60	PAR MÈTRE	Raccord de gouttière 30 cm	€ 45	À L'UNITÉ
Cliquet décoratif	€ 25	PAR MÈTRE	- Pour nos parois coulissantes, voir page 40.		
Cliquet supérieur	€ 30	PAR MÈTRE	- Pour nos baies coulissantes, voir page 42.		
Cliquet latéral	€ 45	PAR MÈTRE	- Pour nos autres parois latérales et triangles, voir page 46.		
POTEAU 16 x 16 cm (2,5/3/3,5/5/6 m)	€ 100	PAR MÈTRE	- Pour les stores zip et les stores zip de toiture, voir page 49.		

SÉLECTION DE COULEURS

RAL 9016 \ BLANC
 DB703 \ PAILLETÉ FER
 RAL 7016 \ ANTHRACITE
 RAL 9005 \ NOIR



ID PARK CUBE GRAND

Pièce maîtresse \ Revêtement en poudre premium \ Extrêmement solide

MB CUBE GRAND \ COUVERTURE DE TOIT EN VERRE CLAIR \ FIXATION MURALE

CM:	300	400	500	600	700	800	900	1000	1100	1200	Largeur
250	6825	7850	8905	9897,5	11707,5	12740	14302,5	15182,5	16517,5	17892,5	
300	7470	8610	9780	10887,5	12815	13960	15637,5	16630	18277,5	19600	
350	8117,5	9367,5	10667,5	11900	13942,5	15207,5	16970	18077,5	19697,5	21350	
400	9200	10652,5	12155	13587,5	15832,5	17300	19267,5	20577,5	22682,5	24370	

Profondeur



2 Poteaux



3 Poteaux



4 Poteaux

MB CUBE GRAND \ COUVERTURE DE TOIT EN VERRE OPAL \ FIXATION MURALE

CM:	300	400	500	600	700	800	900	1000	1100	1200	Largeur
250	7280	8417,5	9645	10750	12732,5	13875	15610	16602,5	18110	19597,5	
300	7982,5	9292,5	10632,5	11910	14010	15325	17172,5	18335	20152,5	21647,5	
350	8745	10162,5	11690	13092,5	15362,5	16797,5	18790	20067,5	21915	23735	
400	9882,5	11562,5	13292,5	14950	17422,5	19117,5	21315	22850	25182,5	27097,5	

Profondeur



2 Poteaux



3 Poteaux



4 Poteaux

MB CUBE GRAND \ COUVERTURE DE TOIT EN VERRE TEINTÉ \ FIXATION MURALE

CM:	300	400	500	600	700	800	900	1000	1100	1200	Largeur
250	8005	9327,5	10827,5	12112,5	14367,5	15695	17700	18875	20655	22325	
300	8800	10382,5	11995	13545	15920	17505	19627,5	21062,5	23152,5	24920	
350	9745	11435	13327,5	15002,5	17637,5	19342,5	21697,5	23250	25460	27552,5	
400	10972,5	13017,5	15110	17132,5	19970	22027,5	24587,5	26485	29182,5	31460	

Profondeur ■ 2 Poteaux ■ 3 Poteaux ■ 4 Poteaux

MB CUBE GRAND \ SANS COUVERTURE DE TOIT \ FIXATION MURALE \ DESTINÉ À UNE COUVERTURE DE TOIT EN VERRE

CM:	300	400	500	600	700	800	900	1000	1100	1200	Largeur
250	6375	7250	8155	8997,5	10657,5	11540	12952,5	13682,5	14867,5	16092,5	
300	6930	7890	8880	9807,5	11555	12520	14017,5	14830	16297,5	17440	
350	7487,5	8527,5	9617,5	10640	12472,5	13527,5	15080	15977,5	17387,5	18830	
400	8480	9692,5	10955	12147,5	14152,5	15380	17107,5	18177,5	20042,5	21490	

Profondeur ■ 2 Poteaux ■ 3 Poteaux ■ 4 Poteaux

Voulez-vous une construction autoportante ? Alors, vous aurez besoin de trois POTEAUX supplémentaires.

PIÈCES SUPPLÉMENTAIRES AUTOPORTANTES

Poteau \ 2,5/3/3,5/5/6 m € 245 PAR MÈTRE

ECLAIRAGE LED

ÉCLAIRAGE LED 1W (blanc chaud) \ non dimmable (incl. installation) € 25 À L'UNITÉ

ÉCLAIRAGE LED 3W (blanc chaud) \ dimmable (incl. installation) € 50 À L'UNITÉ

Transformateur LED supplémentaire (par 24 LED) \ non dimmable € 60 À L'UNITÉ

Transformateur LED supplémentaire (par 12 LED) \ dimmable € 150 À L'UNITÉ

SÉLECTION DE COULEURS

■ RAL 7016 \ ANTHRACITE

■ RAL 9005 \ NOIR

PIECES DETACHEES MB CUBE GRAND

Gouttière XL € 280 PAR MÈTRE

Capot de gouttière droit XL € 95 PAR MÈTRE

Profil mural XL € 177,5 PAR MÈTRE

Poteaux XL(2,5/3/3,5/5/6 m) € 245 PAR MÈTRE

Cliquet décoratif XL € 52,5 PAR MÈTRE

Cliquet latéral XL € 45 PAR MÈTRE

Chevron € 60 PAR MÈTRE

Cliquet supérieur € 30 PAR MÈTRE

Cliquet décoratif € 25 PAR MÈTRE

- Pour nos parois coulissantes, voir page 40.

- Pour nos baies coulissantes, voir page 42.

- Pour nos autres parois latérales et triangles, voir page 46.

- Pour les stores zip et les stores zip de toiture, voir page 49.





ID PARK CARPORT

Autoportant \ Toit en acier \ Protection contre la condensation

MB CUBE CARPORT \ PLAQUES À EMBOÎTEMENT AVEC COUVERTURE DE TOIT EN FEUTRE \ AUTOPORTANTE

CM:	300	400	500	600	700	800	900	1000	1100	1200	Largeur
200	3165	3682,5	4252,5	4820	6175	6712,5	7247,5	7752,5	9132,5	9685	
250	3420	3962,5	4555	5150	6627,5	7190	7750	8280	9687,5	10265	
300	4055	4720	5450	6180	7965	8655	9342,5	9995	11527,5	12235	
350	4287,5	4980	5735	6492,5	8392,5	9110	9822,5	10502,5	12060	12795	
400	4852,5	5667,5	6545	7425	9622,5	10462,5	11300	12100	13782,5	14640	
450	5085	5925	6832,5	7737,5	10050	10917,5	11780	12607,5	14315	15200	
500	5565	6515	7530	8542,5	11112,5	12090	13060	13997,5	15800	16792,5	
550	5795	6772,5	7810	8850	11535	12535	13535	14495	16325	17345	
600	6350	7447,5	8610	9770	12745	13870	14987,5	16072,5	18022,5	19162,5	
650	6840	7962,5	9150	10337,5	13555	14705	15850	16960	18547,5	19715	
700	7287,5	8515	9805	11092,5	14552,5	15805	17052,5	18267,5	19950	21220	
750	7515	8767,5	10082,5	11395	14967,5	16247,5	17520	18757,5	20470	21762,5	
800	7947,5	9300	10712,5	12127,5	15932,5	17310	18682,5	20020	21825	23217,5	
850	8170	9547,5	10985	12425	16340	17742,5	19142,5	20505	22335	23755	
900	8730	10227,5	11785	13345	17547,5	19070	20587,5	22067,5	24017,5	25557,5	
950	8952,5	10475	12060	13645	17957,5	19505	21047,5	22552,5	24530	26092,5	
1000	9492,5	11132,5	12835	14537,5	19135	20800	22460	24082,5	26177,5	27857,5	

Profondeur

4 Poteaux

6 Poteaux

7 Poteaux

9 Poteaux

10 Poteaux

MB CUBE CARPORT \ SANS COUVERTURE DE TOIT \ AUTOPORTANT

CM:	300	400	500	600	700	800	900	1000	1100	1200	Largeur
200	2907,5	3340	3822,5	4305	5572,5	6025	6475	6895	8190	8655	
250	3097,5	3532,5	4020	4507,5	5875	6332,5	6785	7207,5	8507,5	8977,5	
300	3670	4205	4807,5	5407,5	7062,5	7625	8185	8707,5	10110	10690	
350	3837,5	4380	4985	5590	7340	7907,5	8472,5	9000	10407,5	10992,5	
400	4337,5	4980	5687,5	6395	8420	9090	9755	10382,5	11892,5	12580	
450	4505	5152,5	5865	6580	8697,5	9372,5	10042,5	10675	12190	12882,5	
500	4932,5	5670	6472,5	7275	9632,5	10397,5	11157,5	11882,5	13475	14257,5	
550	5097,5	5840	6647,5	7455	9905	10675	11440	12170	13767,5	14555	
600	5590	6432,5	7340	8247,5	10970	11840	12705	13535	15232,5	16117,5	
650	6015	6865	7775	8687,5	11632,5	12507,5	13377,5	14212,5	15525	16417,5	
700	6412,5	7347,5	8345	9342,5	12512,5	13472,5	14427,5	15350	16742,5	17720	
750	6577,5	7517,5	8520	9520	12780	13747,5	14707,5	15632,5	17032,5	18012,5	
800	6960	7985	9070	10155	13632,5	14680	15725	16735	18210	19275	
850	7122,5	8150	9240	10330	13897,5	14950	16000	17015	18495	19565	
900	7622,5	8747,5	9937,5	11127,5	14960	16112,5	17260	18372,5	19952,5	21122,5	
950	7782,5	8912,5	10107,5	11302,5	15227,5	16382,5	17535	18652,5	20237,5	21410	
1000	8262,5	9490	10780	12072,5	16260	17512,5	18762,5	19977,5	21660	22930	

Profondeur

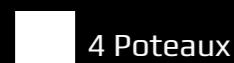

4 Poteaux

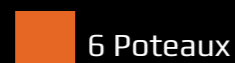

6 Poteaux

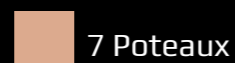

7 Poteaux

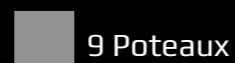

9 Poteaux

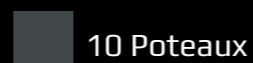

10 Poteaux

ÉCLAIRAGE LED

Bande LED	€ 87,5 PAR MÈTRE
Transformateur jusqu'à 40 m	€ 137,5 À L'UNITÉ

SÉLECTION DE COULEURS

	RAL 9016 \ BLANC
	DB703 \ PAILLETÉ FER
	RAL 7016 \ ANTHRACITE

- Pour nos parois coulissantes, voir page 40.

- Pour nos baies coulissantes, voir page 42.

- Pour nos autres parois latérales et triangles, voir page 46.

- Pour les stores zip et les stores zip de toiture, voir page 49.

PIECES DÉTACHÉES MB CARPORT

Gouttière	€ 137,5	PAR MÈTRE	Cliquet latéral	€ 37,5	PAR MÈTRE
Support central	€ 217,5	PAR MÈTRE	Profil en U	€ 22,5	PAR MÈTRE
Support latéral	€ 200	PAR MÈTRE	Capot LED	€ 10	PAR MÈTRE
Chevron	€ 132,5	PAR MÈTRE	Support mural	€ 125	À L'UNITÉ
Poteaux 12 x 12 cm (2,5/3/3,5/5/6 m)	€ 70	PAR MÈTRE	Plaque palplanche avec feutre	€ 45	PAR MÈTRE
Cliquet supérieur	€ 40	PAR MÈTRE	(3/3,5/4/5/6 m)		
Cliquet décoratif	€ 50	PAR MÈTRE			



PERGOLA BIOCLIMATIQUE MB PRIME \ MONTAGE MURAL & AUTOPORTANT \ ÉCLAIRAGE LED STANDARD

CM:	200	225	250	275	300	325	350	375	400	Largeur
209,6	15595	15837,5	16077,5	16320	16560	16802,5	17042,5	18085	18325	
222,8	15765	16017,5	16270	16520	16772,5	17025	17277,5	18330	18582,5	
236,0	15932,5	16195	16460	16722,5	16985	17250	17512,5	18575	18840	
249,2	16100	16375	16650	16925	17197,5	17472,5	17747,5	18822,5	19097,5	
262,4	16267,5	16555	16840	17125	17410	17697,5	17982,5	19067,5	19352,5	
275,6	16437,5	16732,5	17030	17327,5	17622,5	17920	18217,5	19812,5	20110	
288,8	16605	16912,5	17220	17527,5	17835	18142,5	18452,5	20060	20367,5	
302,0	16772,5	17092,5	17410	17730	18047,5	18367,5	18685	20555	20872,5	
315,2	16940	17270	17600	17930	18260	18590	18920	20800	21130	
328,4	17360	17700	18040	18382,5	18722,5	19315	20155	21297,5	21637,5	
341,6	17527,5	17880	18232,5	18582,5	18935	19537,5	20390	21542,5	21895	
354,8	17945	18307,5	18672,5	19035	19647,5	20012,5	20875	22287,5	22650	
368,0	18112,5	18487,5	18862,5	19237,5	19860	20235	21110	22532,5	22907,5	
381,2	18282,5	18667,5	19052,5	19437,5	20072,5	20457,5	21345	22780	23165	
394,4	18450	18845	19242,5	19640	20285	20682,5	21577,5	23025	23422,5	
407,6	18617,5	19025	19432,5	19840	20497,5	20905	21812,5	23270	23677,5	
420,8	19035	19455	19872,5	20292,5	20710	21130	22047,5	23517,5	23935	
434,0	19452,5	19882,5	20312,5	20742,5	21172,5	21602,5	22282,5	23762,5	24192,5	

Profondeur

ID PARK PRIME

Contrôle climatique \ LED RGB \ Somfy moteur

Prix Public ID PARK, port en sus (en Euros HT)

ID PARK

PERGOLA BIOCLIMATIQUE MB PRIME \ MONTAGE MURAL & AUTOPORTANT \ ÉCLAIRAGE LED STANDARD

CM:	200	225	250	275	300	325	350	375	400	Largeur
447,2	19872,5	20312,5	20752,5	21195	21635	22077,5	22517,5	24257,5	24700	
460,4	20040	20492,5	20945	21395	21847,5	22300	22752,5	24505	24955	
473,6	20457,5	20920	21385	21847,5	22310	22772,5	23237,5	24750	25212,5	
486,8	20625	21100	21575	22047,5	22522,5	22997,5	23470	25245	25720	
500,0	21045	21530	22015	22500	22985	23470	23955	25490	25977,5	
513,2	23137,5	23632,5	24130	24627,5	25122,5	25620	26115			
526,4	23305	23812,5	24320	24827,5	25335	25842,5	26350			
539,6	23722,5	24242,5	24760	25280	25797,5	26315	26835			
552,8	23892,5	24420	24950	25480	26010	26540	27070			
566,0	24310	24850	25390	25932,5	26472,5	27012,5	27555			
579,2	24477,5	25030	25582,5	26132,5	26685	27237,5	27790			
592,4	24645	25207,5	25772,5	26335	26897,5	27460	28022,5			
605,6	24815	25387,5	25962,5	26535	27110	27935	28507,5			
618,8	25232,5	25817,5	26402,5	26987,5	27572,5	28157,5	28742,5			
632,0	25400	25997,5	26592,5	27187,5	28035	28630	29227,5			
645,2	25567,5	26175	26782,5	27390	28247,5	28855	29462,5			
658,4	25735	26355	26972,5	27592,5	28460	29077,5	29697,5			
671,6	25905	26535	27162,5	27792,5	28672,5	29802,5	30432,5			
698,0	26072,5	26712,5	27352,5	27995	28885	30025	30665			

PROFILS SÉPARÉS MB PRIME

Isolation en mousse de polyuréthane	€ 100	PAR M ²
POTEAU	€ 337,5	À L'UNITÉ
Éclairage RGB	€ 1375	PAR SET

- Pour nos parois coulissantes, voir page 40.
- Pour nos baies coulissantes, voir page 42.
- Pour nos autres parois latérales et triangles, voir page 46.
- Pour les stores zip et les stores zip de toiture, voir page 49.

SÉLECTION DE COULEURS

- RAL 9016 \ BLANC
- RAL 9007 \ GRIS MÉTALLIQUE
- RAL 7016 \ ANTHRACITE
- RAL 9005 \ NOIR

*Disponible dans n'importe quelle couleur RAL, moyennant un supplément.



*Les lames de MB Prime sont orientables.



ID PARK DYNAMIC

Ligne de toit plate \ Lames rotatives \ Commande à distance

PERGOLA BIOCLIMATIQUE MB DYNAMIC \ MONTAGE MURAL & AUTOPORTANT \ ÉCLAIRAGE LED STANDARD

Largeur

CM:	200	225	250	275	300	325	350	375	400	425	450	475	500
206,0	18775	19055	19337,5	19620	19902,5	20185	20467,5	20750	21032,5	22752,5	23035	23317,5	23600
224,5	19075	19372,5	19670	19967,5	20265	20562,5	20860	21157,5	21455	23232,5	23530	23827,5	24125
243,0	19377,5	19690	20005	20317,5	20630	20942,5	21255	21567,5	21880	23710	24022,5	24335	24647,5
261,5	19930	20257,5	20587,5	20915	21242,5	21570	21897,5	22225	22555	24440	24767,5	25137,5	25465
280,0	20232,5	20575	20920	21262,5	21605	21947,5	22292,5	22635	22977,5	24960	25302,5	25645	25990
298,5	20910	21267,5	21627,5	21985	22342,5	22702,5	23060	23420	23777,5	25812,5	26172,5	26530	26890
317,0	21212,5	21585	21960	22332,5	22707,5	23080	23455	23827,5	24202,5	26292,5	26667,5	27040	27412,5
335,5	21515	21902,5	22292,5	22680	23070	23460	23847,5	24237,5	24625	26772,5	27160	27550	27937,5
354,0	21942,5	22345	22750	23155	23557,5	23962,5	24367,5	24770	25175	27375	27780	28182,5	28587,5
372,5	22245	22662,5	23082,5	23502,5	23920	24340	24760	25180	25597,5	27855	28272,5	28692,5	29112,5
391,0	22545	22980	23415	23850	24285	24720	25152,5	25587,5	26022,5	28332,5	28767,5	29202,5	29637,5
409,5	22847,5	23297,5	23747,5	24197,5	24647,5	25097,5	25547,5	25997,5	26447,5	28812,5	29262,5	29712,5	30162,5
428,0	23150	23615	24080	24545	25010	25475	25940	26405	26870	29290	29755	30220	30685
446,5	23452,5	23932,5	24412,5	24892,5	25375	25855	26335	26815	27295	29770	30250	30730	31210
465,0	23755	24250	24745	25242,5	25737,5	26232,5	26727,5	27222,5	27720	30250	30745	31240	31735
483,5	24057,5	24567,5	25077,5	25590	26100	26610	27122,5	27632,5	28142,5	30727,5	31237,5	31750	32260
502,0	24610	25135	25662,5	26187,5	26712,5	27240	27765	28290	28817,5	31457,5	31982,5	32507,5	33035
520,5	24912,5	25452,5	25995	26535	27077,5	27617,5	28157,5	28700	29240	31935	32477,5	33017,5	33560

Profondeur

Prix Public ID PARK, port en sus (en Euros HT)

ID PARK

idpark.eu \ 31

PERGOLA BIOCLIMATIQUE MB DYNAMIC \ MONTAGE MURAL & AUTOPORTANT \ ÉCLAIRAGE LED STANDARD

Largeur

CM:	200	225	250	275	300	325	350	375	400	425	450	475	500
539,0	25215	25770	26327,5	26882,5	27440	27995	28552,5	29107,5	29665	32415	32970	33527,5	34082,5
557,5	25517,5	26087,5	26660	27230	27802,5	28375	28945	29517,5	30090	32892,5	33465	34037,5	34607,5
576,0	25817,5	26405	26992,5	27580	28165	28752,5	29340	29927,5	30512,5	33372,5	33960	34545	35132,5
594,5	26120	26722,5	27325	27927,5	28530	29130	29732,5	30335	30937,5	33852,5	34452,5	35055	35657,5
613,0	28547,5	29165	29782,5	30400	31017,5	31635	32252,5	32870	33112,5				
631,5	28850	29482,5	30115	30747,5	31380	32012,5	32645	33277,5	33535				
650,0	29152,5	29800	30447,5	31095	31742,5	32390	33040	33687,5	34085				
668,5	29705	30367,5	31030	31692,5	32357,5	33020	33682,5	34345	34757,5				
687,0	30007,5	30685	31362,5	32042,5	32720	33397,5	34075	34755	35225				
705,5	30685	31377,5	32070	32765	33457,5	34152,5	34845	35580	36022,5				
724,0	30987,5	31695	32402,5	33112,5	33820	34530	35280	35987,5	36447,5				
742,5	31662,5	32387,5	33112,5	33835	34560	35282,5	36047,5	36772,5	37247,5				
761,0	31965	32705	33445	34182,5	34922,5	35702,5	36442,5	37182,5	37670				
779,5	32767,5	33522,5	34277,5	35030	35827,5	36582,5	37335	38090	38470				
798,0	33070	33840	34610	35420	36190	36960	37730	38500	38892,5				

Profondeur

PROFILS SÉPARÉS MB DYNAMIC

Isolation en mousse de polyuréthane	€ 100	PAR M ²
POTEAU	€ 950	À L'UNITÉ
Éclairage RGB	€ 1375	PAR SET

- Pour nos parois coulissantes, voir page 40.
- Pour nos baies coulissantes, voir page 42.
- Pour nos autres parois latérales et triangles, voir page 46.
- Pour les stores zip et les stores zip de toiture, voir page 49.

SÉLECTION DE COULEURS

- RAL 9016 \ BLANC
 - RAL 9007 \ GRIS MÉTALLIQUE
 - RAL 7016 \ ANTHRACITE
 - RAL 9005 \ NOIR
- *Disponible dans n'importe quelle couleur RAL, moyennant un supplément.

Explication Largeur, Profondeur du toit à lamelles

Dimensions maximales :

- Profondeur (le côté le plus long du toit) : maximum 7,98 mètres.
- Largeur (le côté le plus court du toit) : maximum 5 mètres.

Orientation des lames :

Les lames sur l'image ci-contre glissent de gauche à droite, ce qui signifie qu'elles se déplacent sur la Profondeur du toit. Si vous souhaitez que les lames glissent de l'avant vers l'arrière (c'est-à-dire de la maison vers le jardin), la Largeur ne peut alors dépasser 4 mètres.

Largeurs supérieures :

Si vous avez une véranda, par exemple de 8 mètres de large, et que vous souhaitez que les lames glissent de l'avant vers l'arrière, le toit devra être constitué de deux unités de 4 mètres de large placées côte à côte.

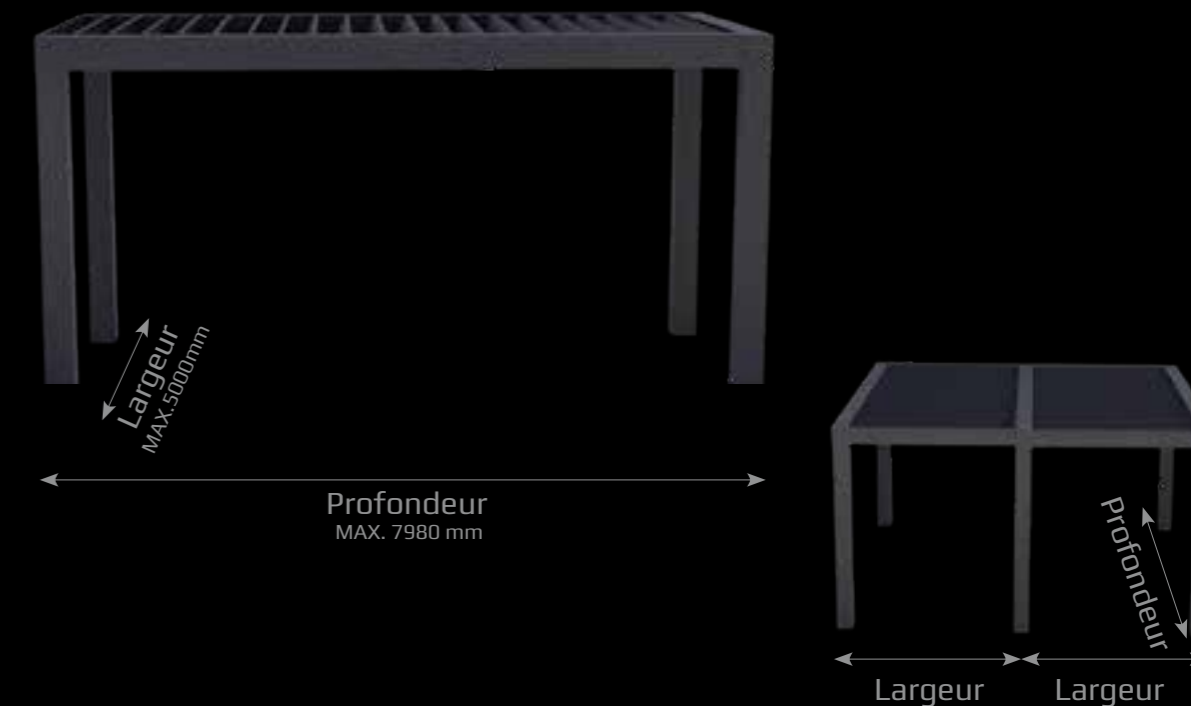

*Les lames de MB Dynamic sont orientables.



ID PARK ADVANCED

Toit ouvrant \ Ligne de toit plate \ Commande à distance

PERGOLA BIOCLIMATIQUE MB ADVANCED \ MONTAGE MURAL & AUTOPORTANT \ ÉCLAIRAGE LED STANDARD

Largeur

CM:	200	225	250	275	300	325	350	375	400	425	450	475	500
207,4	19472,5	19785	20100	20412,5	20727,5	21040	21355	21667,5	21980	23015	23337,5	23660	23982,5
230,5	19875	20210	20545	20882,5	21217,5	21552,5	21887,5	22222,5	22557,5	23690	24035	24377,5	24722,5
253,6	20527,5	20885	21242,5	21600	21957,5	22312,5	22670	23027,5	23385	24615	24980	25347,5	25755
276,7	20930	21310	21687,5	22067,5	22445	22825	23205	23582,5	23962,5	25290	25720	26107,5	26495
299,8	21457,5	21860	22260	22660	23060	23462,5	23862,5	24262,5	24662,5	26132,5	26542,5	26952,5	27360
322,9	21860	22282,5	22705	23127,5	23550	23972,5	24395	24817,5	25240	26807,5	27237,5	27670	28102,5
346,0	22262,5	22707,5	23152,5	23597,5	24040	24485	24930	25372,5	25817,5	27482,5	27935	28387,5	28842,5
369,1	22667,5	23132,5	23597,5	24065	24530	24997,5	25462,5	25927,5	26395	28157,5	28632,5	29107,5	29582,5
392,2	23195	23682,5	24170	24657,5	25145	25632,5	26120	26607,5	27097,5	28957,5	29455	29950	30447,5
415,3	23597,5	24107,5	24615	25125	25635	26145	26655	27165	27672,5	29632,5	30150	30670	31187,5
438,4	24000	24530	25062,5	25592,5	26125	26657,5	27187,5	27720	28250	30307,5	30847,5	31387,5	31930
461,5	24402,5	24955	25507,5	26062,5	26615	27167,5	27720	28275	28827,5	30982,5	31545	32357,5	32920
484,6	24805	25380	25955	26530	27105	27680	28255	28830	29405	31657,5	32242,5	33325	33910
507,7	25207,5	25805	26400	26997,5	27595	28190	28787,5	29385	29982,5	32332,5	32937,5	34045	34650
530,8	25610	26227,5	26847,5	27465	28085	28702,5	29322,5	29940	30557,5	33007,5	33885	35012,5	35640
553,9	26262,5	26902,5	27542,5	28182,5	28825	29465	30105	30745	31385	33932,5	35082,5	36232,5	36882,5
577,0	26665	27327,5	27990	28652,5	29315	29975	30637,5	31300	31962,5	34857,5	35780	36950	37622,5
600,1	27317,5	28002,5	28685	29370	30052,5	30737,5	31422,5	32105	32790	36032,5	36725	37920	38612,5

Profondeur

PERGOLA BIOCLIMATIQUE MB ADVANCED \ MONTAGE MURAL & AUTOPORTANT \ ÉCLAIRAGE LED STANDARD Largeur

CM:	200	225	250	275	300	325	350	375	400
623,2	28845	29552,5	30257,5	30962,5	31667,5	32375	33080	33785	34492,5
646,3	29497,5	30225	30952,5	31680	32407,5	33135	33862,5	34590	35317,5
669,4	30150	30900	31650	32400	33147,5	33897,5	34647,5	35395	36145
692,5	30802,5	31575	32345	33117,5	33887,5	34660	35430	36200	37015
715,6	31455	32250	33042,5	33835	34627,5	35420	36212,5	37047,5	37840

Profondeur

PROFILS SÉPARÉS MB ADVANCED

Isolation en mousse de polyuréthane	€ 100	PAR M ²
POTEAU	€ 950	À L'UNITÉ
Éclairage RGB	€ 1375	PAR SET

- Pour nos parois coulissantes, voir page 40.
- Pour nos baies coulissantes, voir page 42.
- Pour nos autres parois latérales et triangles, voir page 46.
- Pour les stores zip et les stores zip de toiture, voir page 49.

SÉLECTION DE COULEURS

- RAL 9007 \ GRIS MÉTALLIQUE
- RAL 9016 \ BLANC
- RAL 7016 \ ANTHRACITE
- RAL 9005 \ NOIR

*Disponible dans n'importe quelle couleur RAL, moyennant un supplément.

Explication Largeur, Profondeur du toit à lamelles

Dimensions maximales :

- Profondeur (le côté le plus long du toit) : maximum 7,156 mètres. -
- Largeur (le côté le plus court du toit) : maximum 5 mètres.

Orientation des lames :

Les lames sur l'image ci-contre glissent de gauche à droite, ce qui signifie qu'elles se déplacent sur la Profondeur du toit. Si vous souhaitez que les lames glissent de l'avant vers l'arrière (c'est-à-dire de la maison vers le jardin), la Largeur ne peut alors dépasser 4 mètres.

Largeurs supérieures :

Si vous avez une véranda, par exemple de 8 mètres de large, et que vous souhaitez que les lames glissent de l'avant vers l'arrière, le toit devra être constitué de deux unités de 4 mètres de large placées côte à côte.

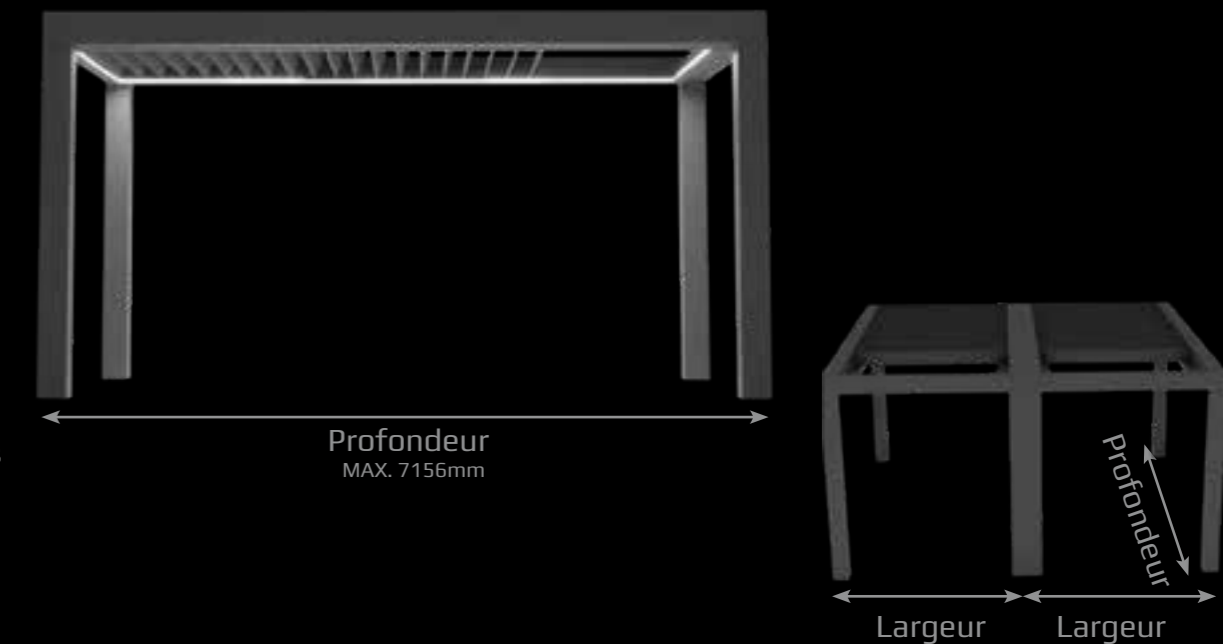

*Les lames de MB Advanced sont rétractable.



ID PARK ADAPTIVE

Éclairage intégré \ Résistant aux intempéries \ Moteur Somfy IO

MB ADAPTIVE

Largeur

CM:	200	300	400	500	600	700	750	800	850	900	950	1000	1100	1200
200	11190	11950	12720	14990	15835	16110	16345	16655	17472,5	17830	18185	19757,5	21007,5	22257,5
250	11550	12345	13202,5	15635	16237,5	16457,5	16832,5	17207,5	18465	18837,5	19210	20802,5	22052,5	23302,5
300	11955	12840	13755	16102,5	16555	17310	17747,5	18142,5	19530	19920	20355	21962,5	23212,5	24462,5
350	12315	13235	14045	16707,5	17242,5	18077,5	18532,5	18942,5	20462,5	20915	21367,5	22992,5	24242,5	25492,5
400	12720	13567,5	14315	17447,5	18010	18927,5	19347,5	19790	20950	21515	21955	23867,5	25117,5	26367,5
450	12940	13775	14692,5	17780	18397,5	19425	19870	20315	21595	22160	22475	24385	25635	26885
500	13300	14192,5	15147,5	18137,5	18915	19727,5	20230	20815	22230	22812,5	23187,5	25112,5	26362,5	27612,5
550	13705	14610	15542,5	18627,5	19432,5	20320	20840	21567,5	22977,5	23492,5	24015	25950	27200	28450
600	14007,5	15030	15920	18937,5	19825	20870	21407,5	22320	23602,5	24257,5	24665	26667,5	27917,5	29167,5
650	14265	15447,5	16360	19382,5	20217,5	21337,5	21892,5	23070	24590	25177,5	25725	27492,5	28742,5	29992,5
700	14605	15865	16785	19950	20860	22012,5	22627,5	23820	25517,5	26080	26687,5	28470	29720	30970

Profondeur *Inclus l'éclairage

COULEURS DE COUVERTURE

B 8118 / 7500	B 8118 / 6028
B 8118 / 1622	B 8118 / 3017
B 8118 / 9002	B 8118 / 7999
B 8118 / 7024	

PIÈCES SUPPLÉMENTAIRES

Télécommande : 5 canaux	€ 165	À L'UNITÉ
Tube latéral	€ 625	À L'UNITÉ
Poteau 3m	€ 687,5	À L'UNITÉ

SÉLECTION DE COULEURS

- RAL 9010 \ ZUIVERBLANC
- RAL 7016 \ ANTHRACITE
- RAL 9005 \ NOIR

*Disponible dans n'importe quelle couleur RAL, moyennant un supplément.



PAROIS COULISSANTES

Système complet \ Raffiné \ Sens de l'espace

PAROIS COULISSANTES EN VERRE

Panneau de verre incl. système de rails (clair)	€ 362,5	PAR PANNEAU
Panneau de verre incl. système de rails (teinté)	€ 432,5	PAR PANNEAU
Panneau de verre séparé (clair)	€ 215	À L'UNITÉ
Panneau de verre séparé (teinté)	€ 295	À L'UNITÉ
Verre sur mesure incl. système de rails (clair)	€ 590	PAR PANNEAU
Verre sur mesure incl. système de rails (teinté)	€ 660	PAR PANNEAU
Panneau de verre séparé sur mesure (clair)	€ 290	À L'UNITÉ
Panneau de verre séparé sur mesure (teinté)	€ 352,5	À L'UNITÉ
Éléments d'entraînement	€ 20	À L'UNITÉ
Poignée	€ 22,5	À L'UNITÉ
Joint brosse	€ 22,5	À L'UNITÉ
Profil de verre avec roulettes	€ 45	À L'UNITÉ
SYSTÈME DE RAILS SANS VERRE & PROFIL		
2-rails	€ 525	À L'UNITÉ
3-rails	€ 627,5	À L'UNITÉ
4-rails	€ 752,5	À L'UNITÉ
5-rails	€ 930	À L'UNITÉ
6-rails	€ 1052,5	À L'UNITÉ

SERRURES & FERMETURES

Set système de serrure + éléments d'entraînement	€ 300	PAR SET
Système de serrure 2,5 m (sans serrure)	€ 92,5	À L'UNITÉ
Serrure sans profil	€ 62,5	À L'UNITÉ

Exemple de calcul : Pour 300 cm, vous aurez besoin de : 3 x panneau de verre incluant le système, ce qui comprend : 3 panneaux de verre, rail supérieur, rail inférieur, set de profils en U, profils de verre avec roulettes, joints brosses et 1 poignée. Le total sera donc : 3 x 145 = € 435

DIMENSIONS DU VERRE :

82 cm de large, verre clair : hauteurs de 195-225 cm
 90 cm de large, verre clair : hauteurs de 190-250 cm
 98 cm de large, verre clair : hauteurs de 190-250 cm
 103 cm de large, verre clair : hauteurs de 190-250 cm

90 cm de large, verre teinté : hauteurs de 200-225 cm
 98 cm de large, verre teinté : hauteurs de 200-225 cm
 103 cm de large, verre teinté : hauteurs de 200-225 cm

Toutes les hauteurs mentionnées sont disponibles par incréments de 5 cm (par exemple 190, 195, 200, 205 cm, etc.).

Verre trempé de 10 mm.

SÉLECTION DE COULEURS

	RAL 9016 \ BLANC
	RAL 9007 \ GRIS MÉTALLIQUE
	DB703 \ IJZERGLIMMER
	RAL 7016 \ ANTHRACITE
	RAL 9005 \ NOIR



ID PARK



BAIE COULISSANTE EN ALUMINIUM \ 2-PARTIES

VERRE CLAIR STANDARD

200 cm (largeur)	€ 2165
250 cm (largeur)	€ 2517,5
300 cm (largeur)	€ 2867,5
350 cm (largeur)	€ 3220
400 cm (largeur)	€ 3572,5

*Au-delà de 230 cm et jusqu'à 250 cm : 150 € de frais supplémentaires

*Au-delà de 250 cm et jusqu'à 270 cm : 150 € de frais supplémentaires

BAIE COULISSANTE EN ALUMINIUM \ 4-PARTIES

VERRE CLAIR STANDARD

300 cm (largeur)	€ 3102,5
400 cm (largeur)	€ 3572,5
500 cm (largeur)	€ 3955
600 cm (largeur)	€ 4190
700 cm (largeur)	€ 4425

*Au-delà de 230 cm et jusqu'à 250 cm : 150 € de frais supplémentaires

*Au-delà de 250 cm et jusqu'à 270 cm : 150 € de frais supplémentaires

ACCESSOIRES POUR BAIE COULISSANTE

Grille de ventilation (À L'UNITÉ)	€ 517,5
Supplément poignée couleur (par paire)	€ 50
Poignées intégrées (par paire)	€ 112,5

SÉLECTION DE COULEURS

	RAL 9016 \ BLANC
	RAL 9007 \ GRIS MÉTALLIQUE
	DB703 \ IJZERGLIMMER
	RAL 7016 \ ANTHRACITE
	RAL 9005 \ NOIR



PORTES NON ISOLÉES

Porte 800 x 2000 mm	€ 2062,5
Porte 800 x 2000 mm avec imposte latérale	€ 2562,5
Porte 800 x 2000 mm avec 2 impostes latérales	€ 3062,5
Porte 1000 x 2200 mm	€ 2350
Porte 1000 x 2200 mm avec imposte latérale	€ 2850
Porte 1000 x 2200 mm avec 2 impostes latérales	€ 3350
Porte 1200 x 2400 mm	€ 2750
Porte 1200 x 2400 mm avec imposte latérale	€ 3250
Porte 1200 x 2400 mm avec 2 impostes latérales	€ 3750

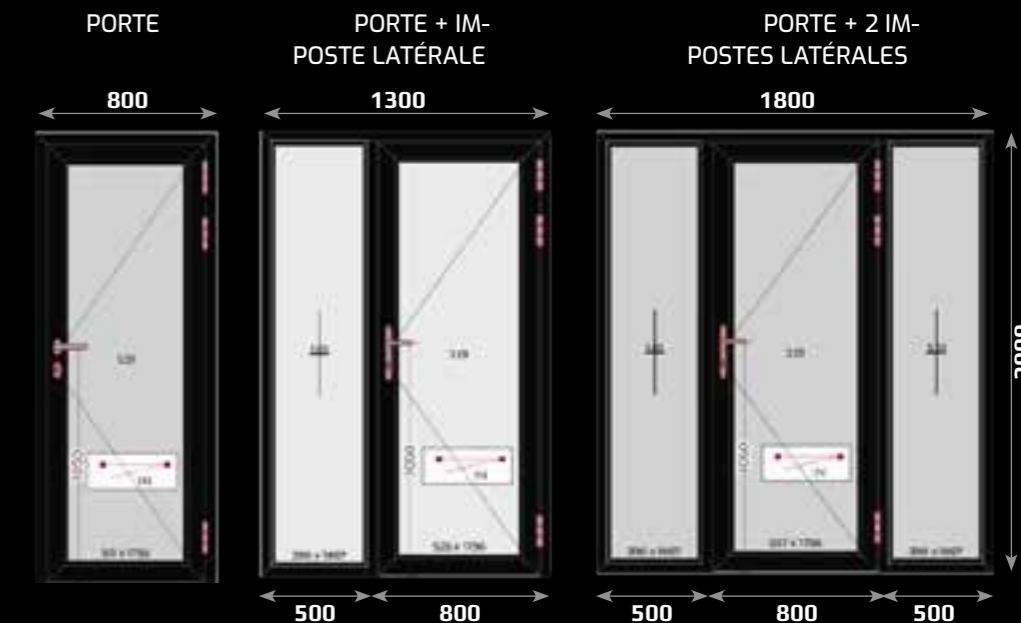

Largeur maximale de l'imposte latérale 500 mm (À L'UNITÉ).
 Portes équipées de charnières à bande de roulement.
 La porte peut être avec ou sans seuil.
 Toutes les portes s'ouvrent vers l'intérieur (lattes de verre côté intérieur).

SÉLECTION DE COULEURS

- RAL 7016 \ ANTHRACITE
- RAL 9005 \ NOIR

* Op aanvraag andere kleuren beschikbaar



PAROIS LATÉRALES & TRIANGLES

Très solide \ Confort optimal \ Ambiance chaleureuse

PAROIS LATÉRALES \ ALUMINIUM

CM:	ALUMINIUM (12 ST 192 CM)	ALUMINIUM (10 ST 200 CM)
250	837,5	1025
300	1000	1225
350	1162,5	1425
400	1325	1625
500	1650	2025

Largeur

LAMBRIS AU MÈTRE

Lambris 16 cm	€ 25	PAR MÈTRE
Lambris 20 cm	€ 37,5	PAR MÈTRE

LAMBRIS \ SANS PROFIL F

Lambris de 16 cm	€ 155	PER M ²
Lambris de 20 cm	€ 187,5	PER M ²
Profil F	€ 12,5	PER MÈTRE



PAROIS LATÉRALES \ VERRE

CM:	VERRE FIXE (RECTANGLE)*	VERRE FIXE (INCLINÉ)**
100	670	670
150	1207,5	1332,5
200	1747,5	1990
250	2290	2652,5
300	2652,5	3012,5
350	3012,5	3375
400	3375	3857,5
450	3652,5	4187,5
500	4015	4445

Largeur

*Supplément si vous souhaitez une hauteur supérieure à 220 cm : 150,00 € **Supplément si vous souhaitez une hauteur supérieure à 275 cm : 150,00 €



TRIANGLE

CM:	POLYCARBONATE	ALUMINIUM 16 CM*	ALUMINIUM 20 CM**	VERRE CLAIR***
250	205	450	542,5	670
300	242,5	537,5	650	855
350	275	625	755	1052,5
400	315	712,5	862,5	1240
450	350	887,5	1075	1430
500	385	887,5	1075	1617,5

Largeur

*96 cm avec profil F

**100 cm avec profil F

*** Hauteur maximale d'un coin en verre : 70 cm

TRIANGLE \ SUPPLÉMENT

CM:	VERRE OPAL	VERRE TEINTÉ
250	92,5	337,5
300	110	405
350	127,5	472,5
400	147,5	540
450	165	607,5
500	185	675

Largeur

SÉLECTION DE COULEURS

- RAL 9016 \ BLANC
- RAL 9007 \ GRIS MÉTALLIQUE
- DB703 \ IJZERGLIMMER
- RAL 7016 \ ANTHRACITE
- RAL 9005 \ NOIR



PROTECTIONS SOLAIRES

Boîtier compact \ Moteur Somfy \ Résistant à l'eau et à la saleté

STORE HAUT DE TOIT

CM:	306	350	406	450	506	550	606*	706	806	906	1006	1106	1206	Largeur
250	3690	3830	3975	4372,5	4600	4657,5	4880	7662,5	7950	8745	9197,5	9310	9760	
300	3802,5	3945	4085	4512,5	4742,5	4910	5052,5	7890	8175	9027,5	9480	9820	10105	
350	3902,5	4057,5	4200	4627,5	4885	5050	5272,5	8117,5	8400	9255	9770	10100	10547,5	
400	4005	4170	4255	4742,5	4967,5	5200	5920	8342,5	8512,5	9480	9935	10397,5	11840	
450	4130	4312,5	4327,5	4882,5	5070	5385	6727,5	8627,5	8655	9762,5	10140	10770	13455	
500	4255	4455	4470	5025	5250	5557,5	7005	8910	8937,5	10047,5	10500	11120	14010	

Déploiement Longueur maximale en un seul morceau : 606 cm

COULEURS DE COUVERTURE STANDARD \ SOLTIS PERFORM 92

BLANC 92-2044	SHEA 92-50843
ALU 92-2048	BOULDER 92-2171
BEIGE 92-2135	TAUPE 92-50850
ANTHRACITE 92-2047	NOIR 92-51176

SÉLECTION DE COULEURS

-  RAL 9016 \ BLANC
-  RAL 9001 \ CRÈME BLANC
-  RAL 9007 \ GRIS MÉTALLIQUE
-  DB703 \ IJZERGLIMMER
-  RAL 7016 \ ANTHRACITE
-  RAL 9005 \ NOIR

ACCESSOIRES

Capteur de pluie Somfy Ondeis	€ 480 À L'UNITÉ
Anémomètre Somfy Eolis (IO)	€ 260 À L'UNITÉ
Capteur soleil/vent Somfy Soliris (IO)	€ 367,5 À L'UNITÉ
Télécommande 1 canal	€ 102,5 À L'UNITÉ
Télécommande 5 canaux	€ 165 À L'UNITÉ

OPTIONS

Supplément pour couleur de toile différente	€ 35 PAR M ²
Toile séparée - Soltis Perform 92	€ 55 PAR M ²
Toile acrylique (Sattler)	€ 35 PAR M ²
Manutention / Main-d'œuvre	€ 35 PAR M ²

COULEURS DE TOILE DIFFÉRENTES

ZIP-SCREENS \ CAISSON 11 X 11

CM:	100	150	200	250	300	350	400	450	500	550	600	Largeur
150	1227,5	1407,5	1510	1677,5	1790	1950	2050	2190	2282,5	2370	3372,5	
200	1295	1475	1605	1792,5	1917,5	2100	2230	2415	2517,5	2610	3630	
250	1370	1617,5	1777,5	2002,5	2157,5	2392,5	2550	2722,5	2825	2930	4110	
270	1490	1652,5	1817,5	2060	2222,5	2452,5	2610	2780	2882,5	2987,5	4240	
300	1622,5	1715	1927,5	2162,5	2315	2522,5	2742,5	2922,5	3087,5	3165	4425	

Hauteur

ZIP-SCREENS \ CAISSON 9 X 9

CM:	100	150	200	250	300							Largeur
150	1167,5	1337,5	1435	1592,5	1700							
200	1230	1400	1525	1702,5	1822,5							
250	1302,5	1537,5	1687,5	1902,5	2050							
270	1415	1570	1727,5	1957,5	2110							
300	1540	1630	1832,5	2055	2200							

Hauteur

ACCESSOIRES

Capteur de pluie Somfy Ondeis	€ 480	À L'UNITÉ
Anémomètre Somfy Eolis (IO)	€ 260	À L'UNITÉ
Capteur soleil/vent Somfy Soliris (IO)	€ 367,5	À L'UNITÉ
Télécommande 1 canal	€ 102,5	À L'UNITÉ
Télécommande 5 canaux	€ 165	À L'UNITÉ

OPTIONS

Supplément SOLAR (max jusqu'à 15m ²)	€ 475	À L'UNITÉ
Supplément pour couleur de toile différente	€ 32,5	PAR M ²
Toile séparée - Soltis Veozip	€ 55	PAR M ²
Manutention / Main-d'œuvre	€ 35	PAR M ²
Toile acrylique (Sattler)	€ 35	PAR M ²





COULEURS DE TOILE DIFFÉRENTES



COULEURS DE TOILE STANDARD \ SOLTIS VEOZIP



SÉLECTION DE COULEURS

-  RAL 9016 \ BLANC
-  RAL 9001 \ CRÈME BLANC
-  RAL 9007 \ GRIS MÉTALLIQUE
-  DB703 \ IJZERGLIMMER
-  RAL 7016 \ ANTHRACITE
-  RAL 9005 \ NOIR



VOLETS ROULANTS

Insonorisant \ Solide \ Protection solaire

VOLETS ROULANTS \ LAGEUR 100-220 CM

CM:	100	110	120	130	140	150	160	170	180	190	200	210	220	Largeur
100	325	345	365	385	405	425	445	465	485	505	525	545	565	
110	340	362,5	382,5	405	425	445	467,5	487,5	510	530	552,5	572,5	592,5	
120	355	377,5	400	422,5	445	467,5	490	510	532,5	555	577,5	600	622,5	
130	372,5	395	417,5	440	465	487,5	510	535	557,5	580	602,5	627,5	650	
140	387,5	410	435	460	485	507,5	532,5	557,5	582,5	605	630	655	677,5	
150	402,5	427,5	452,5	477,5	505	530	555	580	605	630	655	682,5	707,5	
160	417,5	445	470	497,5	522,5	550	577,5	602,5	630	655	682,5	710	735	
170	432,5	460	487,5	515	542,5	570	597,5	625	652,5	680	707,5	735	762,5	
180	447,5	477,5	505	535	562,5	592,5	620	650	677,5	705	735	762,5	792,5	
190	462,5	492,5	522,5	552,5	582,5	612,5	642,5	672,5	702,5	730	760	790	820	
200	480	510	540	572,5	602,5	632,5	665	695	725	757,5	787,5	817,5	847,5	
210	495	525	557,5	590	622,5	655	685	717,5	750	782,5	812,5	845	877,5	
220	510	542,5	575	607,5	642,5	675	707,5	740	772,5	807,5	840	872,5	905	
230	525	560	592,5	627,5	662,5	695	730	762,5	797,5	832,5	865	900	935	
240	540	575	610	645	680	715	750	787,5	822,5	857,5	892,5	927,5	962,5	
250	555	592,5	627,5	665	700	737,5	772,5	810	845	882,5	917,5	955	990	
260	570	607,5	645	682,5	720	757,5	795	832,5	870	907,5	945	982,5	1020	
270	587,5	625	662,5	702,5	740	777,5	817,5	855	892,5	932,5	970	1010	1047,5	
280	602,5	640	680	720	760	800	837,5	877,5	917,5	957,5	997,5	1035	1075	
290	617,5	657,5	697,5	740	780	820	860	900	942,5	982,5	1022,5	1062,5	1105	
300	632,5	675	715	757,5	800	840	882,5	925	965	1007,5	1050	1090	1132,5	
310	647,5	690	732,5	775	817,5	862,5	905	947,5	990	1032,5	1075	1117,5	1160	
320	662,5	707,5	750	795	837,5	882,5	925	970	1015	1057,5	1102,5	1145		
330	677,5	722,5	767,5	812,5	857,5	902,5	947,5	992,5	1037,5	1082,5	1127,5	1172,5		
340	695	740	785	832,5	877,5	925	970	1015	1062,5	1107,5	1155			
350	710	755	802,5	850	897,5	945	992,5	1037,5	1085	1132,5	1180			

Hauteur

POUR 10 NM
 POUR 15 NM
 POUR 20 NM



VOLETS ROULANTS \ LAGEUR 230-350 CM

CM:	230	240	250	260	270	280	290	300	310	320	330	340	350	Largeur
100	585	605	637,5	657,5	677,5	697,5	717,5	737,5	757,5	790	810	830	850	
110	615	635	670	690	710	732,5	752,5	775	795	830	850	870	892,5	
120	645	665	700	722,5	745	767,5	790	812,5	832,5	867,5	890	912,5	935	
130	672,5	697,5	732,5	755	777,5	802,5	825	847,5	872,5	907,5	930	952,5	977,5	
140	702,5	727,5	765	787,5	812,5	837,5	860	885	910	947,5	970	995	1020	
150	732,5	757,5	795	820	847,5	872,5	897,5	922,5	947,5	985	1010	1037,5	1062,5	
160	762,5	787,5	827,5	852,5	880	907,5	932,5	960	985	1025	1052,5	1077,5	1105	
170	790	817,5	857,5	887,5	915	942,5	970	997,5	1025	1065	1092,5	1120	1147,5	
180	820	850	890	920	947,5	977,5	1005	1032,5	1062,5	1102,5	1132,5	1160	1190	
190	850	880	922,5	952,5	982,5	1010	1040	1070	1100	1142,5	1172,5	1202,5	1232,5	
200	880	910	952,5	985	1015	1045	1077,5	1107,5	1137,5	1182,5	1212,5	1242,5	1275	
210	910	940	985	1017,5	1050	1080	1112,5	1145	1177,5	1220	1252,5	1285		
220	937,5	972,5	1017,5	1050	1082,5	1115	1150	1182,5	1215					
230	967,5	1002,5	1047,5	1082,5	1117,5	1150	1185	1220						
240	997,5	1032,5	1080	1115	1150	1185	1220							
250	1027,5	1062,5	1112,5	1147,5	1185									
260	1055	1092,5	1142,5	1180										
270	1085	1125	1175											
280	1115	1155	1207,5											
290	1145	1185												
300	1175													

Hauteur

POUR 10 NM POUR 15 NM POUR 20 NM

VOLETS ROULANTS \ MOTEURS

TYPE DE MOTEUR	TYPE DE COMMANDE	NM	PRIX
Somfy 10/12 LT50, câble BLANC 2,5 m (VVF)	Commande électrique manuelle	25	212,5
Somfy 15/12 LT50, câble BLANC 2,5 m (VVF)	Commande électrique manuelle	37,5	225
Somfy 20/12 LT50, câble BLANC 2,5 m (VVF)	Commande électrique manuelle	50	250
Altus volets roulants 10/12 io LT50, câble BLANC 5 m (VVF)	Télécommande électrique	25	350
Altus volets roulants 20/12 io LT50, câble BLANC 5 m (VVF)*	Télécommande électrique	50	400
RS100 io 10/17 LT50, câble BLANC 5 m	Télécommande électrique	25	425
RS100 io 15/17 LT50, câble BLANC 5 m	Télécommande électrique	37,5	450
RS100 io 20/17 LT50, câble BLANC 5 m	Télécommande électrique	50	500
RS100 solar 10/12 kit	Télécommande solaire	25	712,5
RS100 solar 15/12 kit	Télécommande solaire	37,5	1075
RS100 solar 20/12 kit	Télécommande solaire	50	1175

Attention : Les prix dans les tableaux de cette liste de prix sont hors moteurs. Les prix mentionnés ci-dessus doivent encore être ajoutés aux prix des tableaux des deux pages précédentes. * Tout ce qui relève de la catégorie moteur 15 NM pour les volets roulants Altus utilise par défaut le moteur 20 NM.

SÉLECTION DE COULEURS

RAL 9016 \ BLANC

RAL 7016 \ ANTHRACITE

Sur demande, d'autres couleurs sont disponibles, moyennant un supplément de 10 %.



PIÈCES DÉTACHÉES CLOISONS

Cloison fixe 2 mètres	€ 1750	
Cloison fixe 3 mètres	€ 2625	
Cloison fixe 4 mètres	€ 3500	
Cloison fixe 5 mètres	€ 4375	
Cloison fixe 6 mètres	€ 5250	
Cloison fixe 2 mètres incl. porte	€ 2625	
Cloison fixe 3 mètres incl. porte	€ 3500	
Cloison fixe 4 mètres incl. porte	€ 4375	
Cloison fixe 5 mètres incl. porte	€ 5250	
Cloison fixe 6 mètres incl. porte	€ 6125	
Cloison fixe au mètre	€ 875	PAR MÈTRE
Porte séparée (cadre de porte, charnières et ferrures)	€ 1750	À L'UNITÉ

Hauteur maximale : 290 cm, verre trempé de 10 mm.



SÉLECTION DE COULEURS

■ NOIR

Autres couleurs possibles sur base de projet.



REVÊTEMENT DE FAÇADE LUXAL

BOLD - 40 mm gesloten profiel

€ 362,5 PAR M²

Hauteurs disponibles: 2 m \ 2,5 m \ 3 m \ 3,5 m \ 6 m

SÉLECTION DE COULEURS

■ RAL 7016 \ ANTHRACITE

■ RAL 9005 \ NOIR

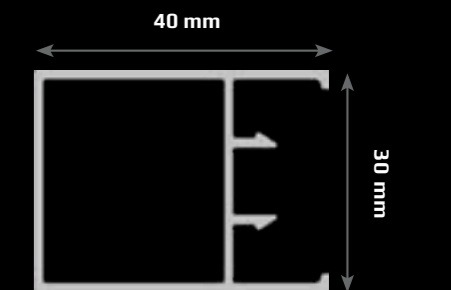
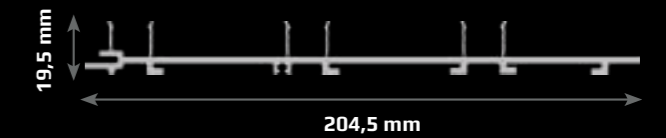
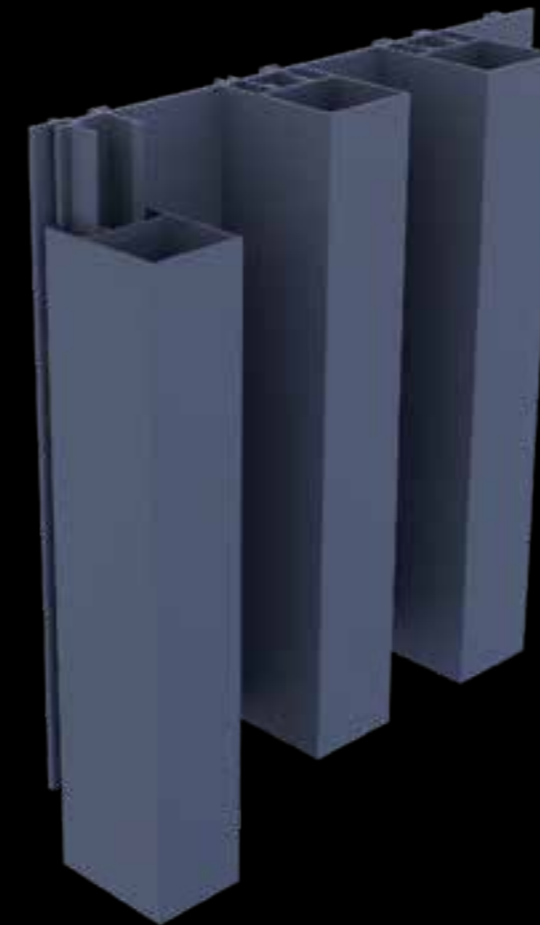



PIÈCES DÉTACHÉES CLÔTURES

Poteau (135 \ 270 cm)	€ 80	PAR MÈTRE
Lambris (2 \ 2,5 \ 3 \ 3,5 \ 4 \ 5 m)	€ 25	PAR MÈTRE
Cache rainure (135 \ 270 cm)	€ 5	PAR MÈTRE
Capuchon de poteau	€ 45	À L'UNITÉ
Ancre (50 cm de haut)	€ 60	À L'UNITÉ
Profil d'ouvrant de porte (250 \ 500 cm)	€ 27,5	PAR MÈTRE
Profil d'appui de porte (250 \ 500 cm)	€ 12,5	PAR MÈTRE

SÉLECTION DE COULEURS

- RAL 7016 \ ANTHRACITE
- RAL 9005 \ NOIR

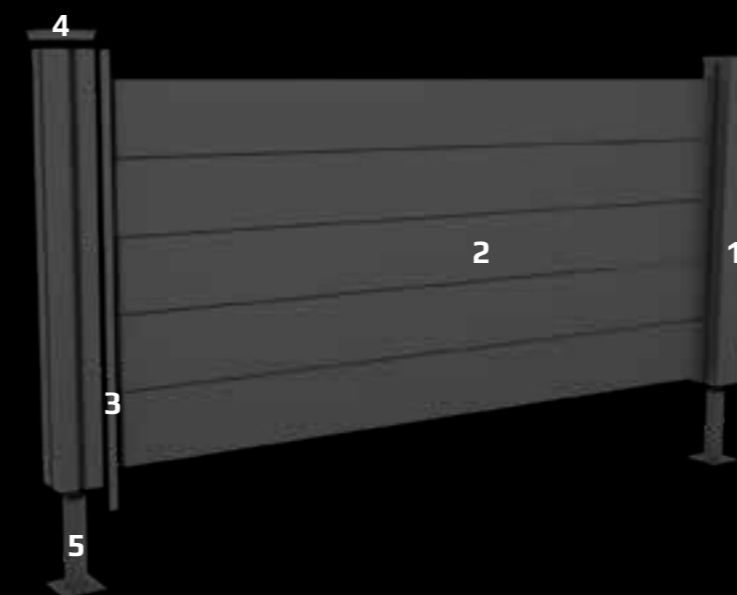

1. Poteau
2. Lambris
3. Cache rainure
4. Capuchon de poteau
5. Ancre



BALUSTRADE PROFIL DE SOL AVEC VERRE \ HAUTEUR DU VERRE 105 CM

Largeur	Verre clair 16 mm	Verre opal 16 mm	Verre teinté 16 mm
300 cm	€ 1462,5	€ 1687,5	€ 1875
600 cm	€ 2925	€ 3375	€ 3750

Balustrade profil de sol sans verre

300 cm	€ 562,5
600 cm	€ 1125

Profil en U

300 cm	€ 67,5
600 cm	€ 135

Profil d'angle

À l'unité	€ 125
-----------	-------

Attention : Les prix s'appliquent pour 300 cm et 600 cm. Pour une longueur inférieure à 300 cm, le prix de 300 cm s'applique, pour une longueur supérieure à 300 cm jusqu'à 600 cm, le prix de 600 cm s'applique.

Verre trempé clair 8 mm + film PVB 1,14 mm + verre trempé clair 8 mm - clair.

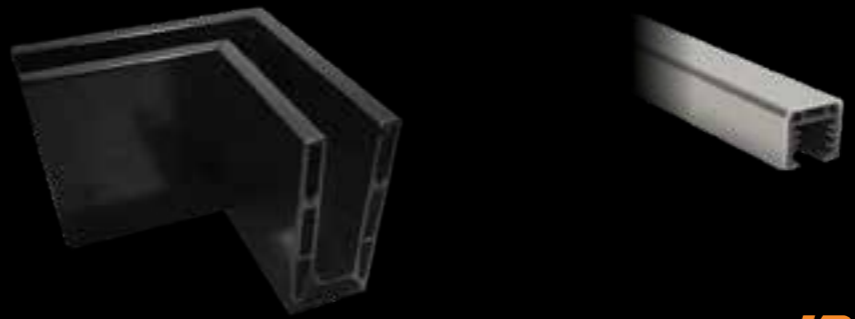
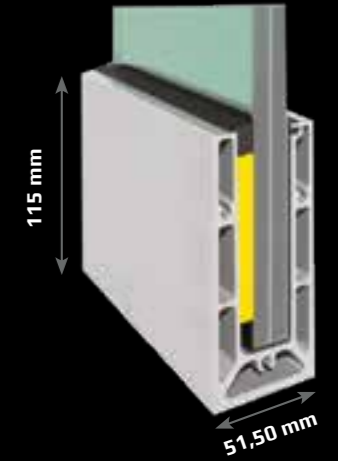

SÉLECTION DE COULEURS

- ANTHRACITE
- NOIR
- ELOXAL



FENÊTRES À GUILLOTINE \ INCLUS MOTEUR SOMFY ET TÉLÉCOMMANDE

CM:	200	250	300	350	375	Largeur
200	4872,5	5222,5	5610	5962,5	6287,5	
250	5252,5	5655	6115	6522,5	6827,5	
300	5675	6132,5	6590	7157,5	7385	
325	6035	6532,5	7032,5	7530	7775	
350	6237,5	6762,5	7522,5	8062,5	-	

Hauteur

Battant / fenêtre ouvrant

À l'unité	€ 250
-----------	-------

Verre : 4 mm + 0,76 mm PVB + 4 mm

Supplément : majoration de 20 % pour le verre feuilleté et le verre isolant :

-5 mm + 14 mm + 5 mm - 4 mm + 16 mm + 4 mm

SÉLECTION DE COULEURS

- RAL 9016 \ BLANC
- RAL 9007 \ GRIS MÉTALLIQUE
- DB703 \ IJZERGLIMMER
- RAL 7016 \ ANTHRACITE RAL
- 9005 \ NOIR

GUILLOTINE

Flexible \ Robuste \ Moteur Somfy

Prix Public ID PARK, port en sus (en Euros HT)

ID PARK

idpark.eu \ 67



PIÈCES DÉTACHÉES

PIÈCES DÉTACHÉES

Profil F	€ 12,5	PAR MÈTRE
Profil H	€ 22,5	PAR MÈTRE
Profil L 30 x 3 mm	€ 12,5	PAR MÈTRE
Profil L 60 x 30 mm	€ 15	PAR MÈTRE
Tube 60 x 60 mm (3/3,5/4/7 m)	€ 30	PAR MÈTRE
Tube 80 x 60 mm – coloré (3/3,5/4/7 m)	€ 45	PAR MÈTRE
Tube 100 x 100 mm (2,5/5 m)	€ 50	PAR MÈTRE
Tube 120 x 80 mm (3/6 m)	€ 62,5	PAR MÈTRE
Tube de renfort Chevron 2 m	€ 45	PAR MÈTRE
Bande en acier (10 x 90) – longueur 6 m	€ 340	

ACCESSOIRES

Mastic silicone (transparent)	€ 15	
Mastic silicone (coloré)	€ 20	
Pierres de couronnement	€ 45	PAR BOÎTE
Collecteur de feuilles	€ 12,5	À L'UNITÉ
Bride en U pour POTEAU	€ 12,5	À L'UNITÉ
Tuyau PVC (250 cm)	€ 30	À L'UNITÉ

Comment commander:

Commandes Eindhoven: orders@mbaluminium.eu Commandes De-
 venter: deventer-orders@mbaluminium.eu Commandes Duitsland:
orders@mbaluminium.de

ACCESSOIRES

Coude	€ 15	À L'UNITÉ
Vis autotaraudeuses (incolore)	€ 22,5	PER 100
Vis autotaraudeuses (colorée)	€ 40	PER 100
Boulon autoperceur (court)	€ 57,5	PER 100
Boulon autoperceur (long)	€ 57,5	PER 100
Cheville à frapper 8 x 80 mm	€ 45	PER 100
ÉCLAIRAGE LED 1W	€ 17,5	À L'UNITÉ
ÉCLAIRAGE LED 3W	€ 37,5	À L'UNITÉ
Télécommande	€ 47,5	À L'UNITÉ
Transformateur LED supplémentaire (par 24 LED) \ non dimmable	€ 60	À L'UNITÉ
Transformateur LED supplémentaire (par 12 LED) \ dimmable	€ 145	À L'UNITÉ
ÉCLAIRAGE LED 1W set 12	€ 250	PAR SET
ÉCLAIRAGE LED 3W set 12	€ 462,5	PAR SET
Profil mural caoutchouc	€ 7,5	PAR MÈTRE
Profil verre caoutchouc	€ 5	PAR MÈTRE
Polyrubber	€ 2,5	PAR MÈTRE
Caoutchouc verre	€ 2,5	PAR MÈTRE

ID PARK

idpark.eu

© 2026 ID PARK. Tous droits réservés. Toute reproduction ou utilisation, même partielle, est soumise à l'autorisation préalable de ID PARK. Cette liste de prix a été soigneusement préparée. Toutefois, son contenu n'engage pas la responsabilité de idpark et aucune garantie ne peut en être déduite. Les prix et produits sont susceptibles de modifications.

La réglementation locale relative aux charges de toiture et à la construction varie selon les pays. idpark n'en est pas responsable. Il appartient au client de vérifier et de respecter cette réglementation spécifique.